



PDVSA

PROYECTO GAS ANACO



PDVSA

PROYECTO GAS ANACO

Objetivo



Construir la infraestructura requerida en el Distrito Anaco para manejar su producción actual y crecimiento hasta 2400 MMPCNGD y 35 MBD de crudo liviano en forma confiable, segura y a menor costo operacional, a fin de satisfacer las necesidades de gas del Mercado Interno y de las Plantas de Extracción de LGN, en un horizonte de 20 años.





PDVSA

PROYECTO GAS ANACO

Ubicación Geográfica

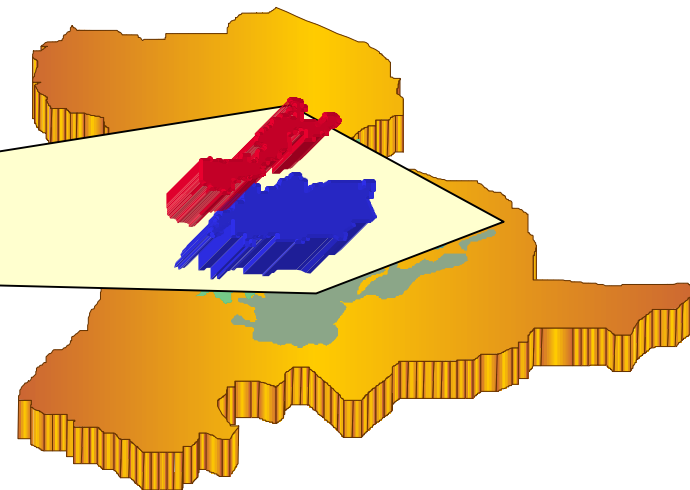
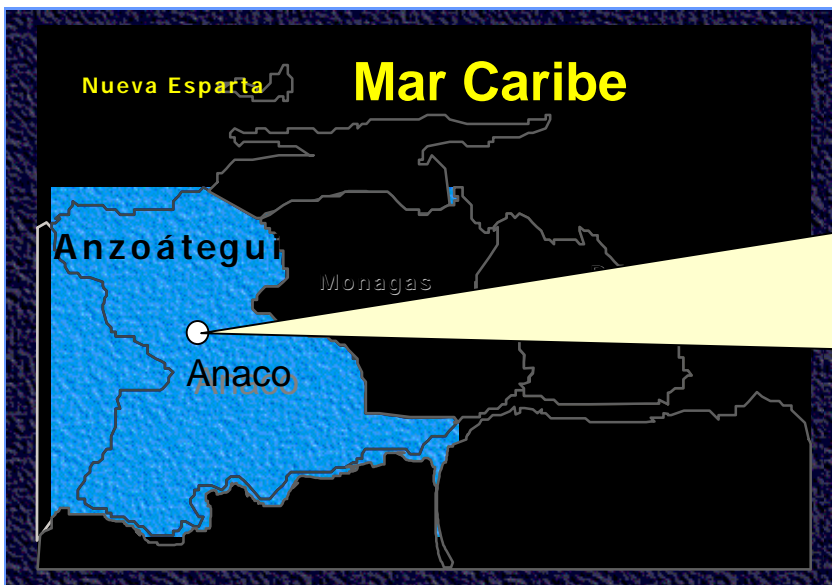

Area Mayor Anaco (AMA)

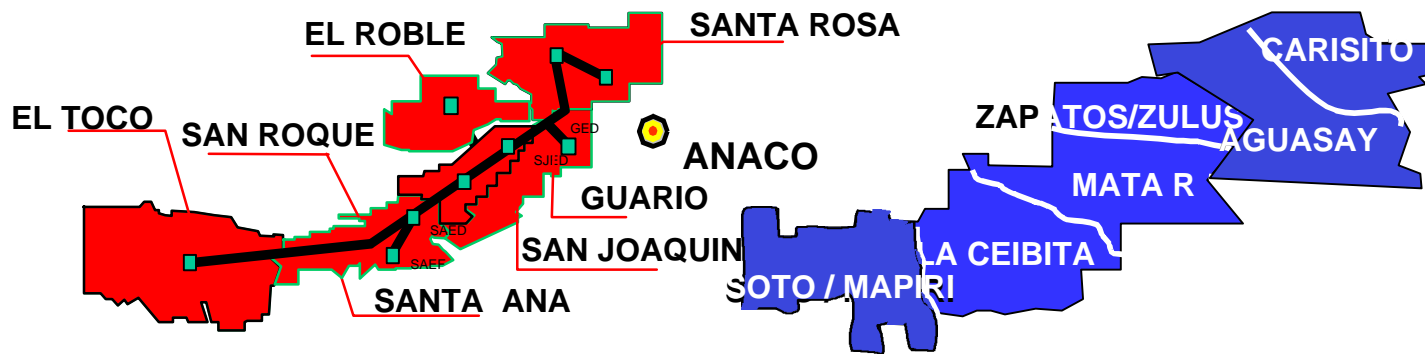

Area Mayor Oficina (AMO)





PDVSA

PROYECTO GAS ANACO

SITUACION ACTUAL

N° Estaciones	(55)
N° Plantas Compresoras	(17)
N° Ptas. Iny. de Agua	(09)



PGA - ALCANCE:

7 Centros Operativos

Área Operacional = 8.280 Kms²

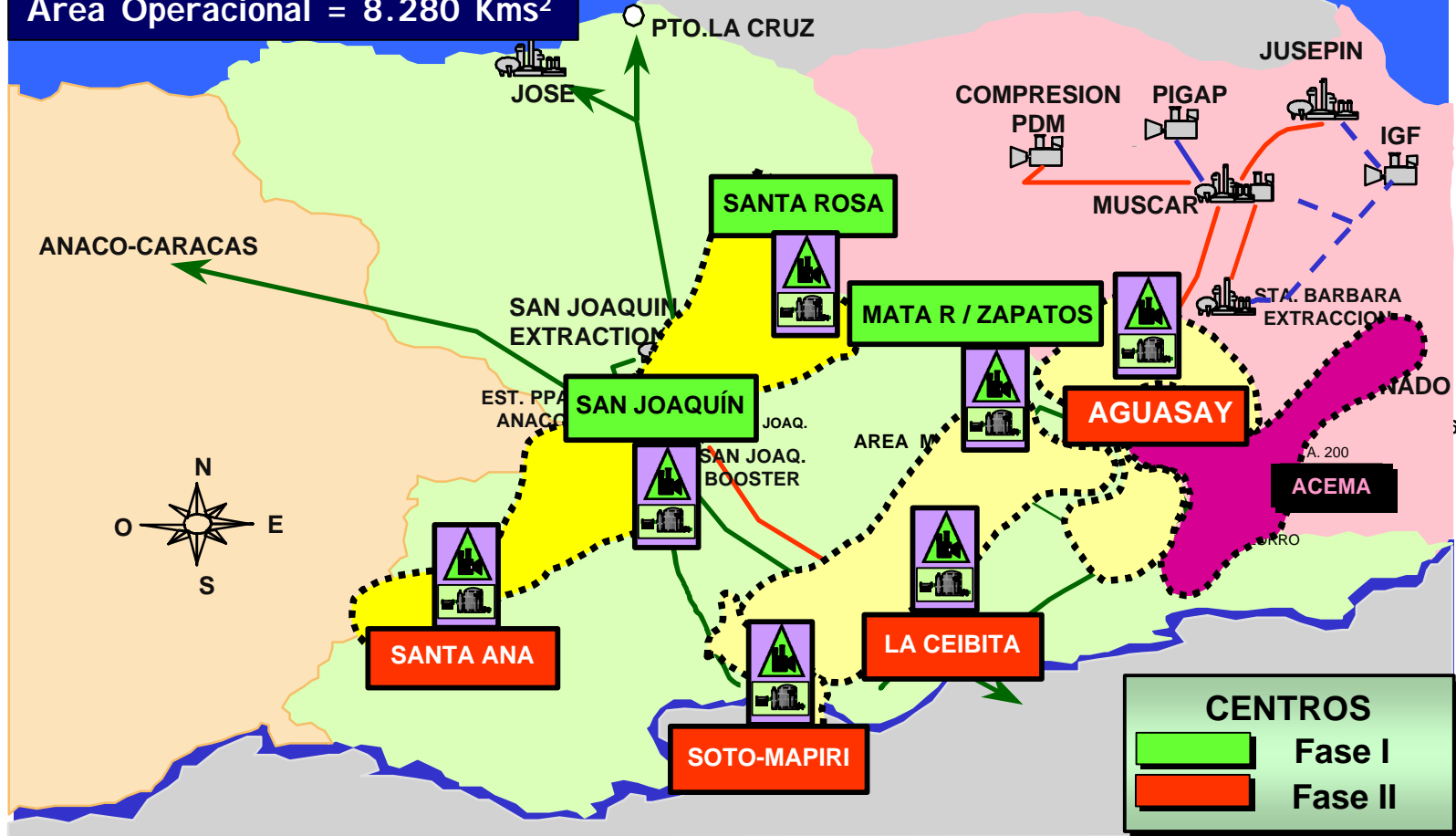



PDVSA

ALCANCE - DIMENSIONES DEL PROYECTO

Volumetría a manejar

MMPCND

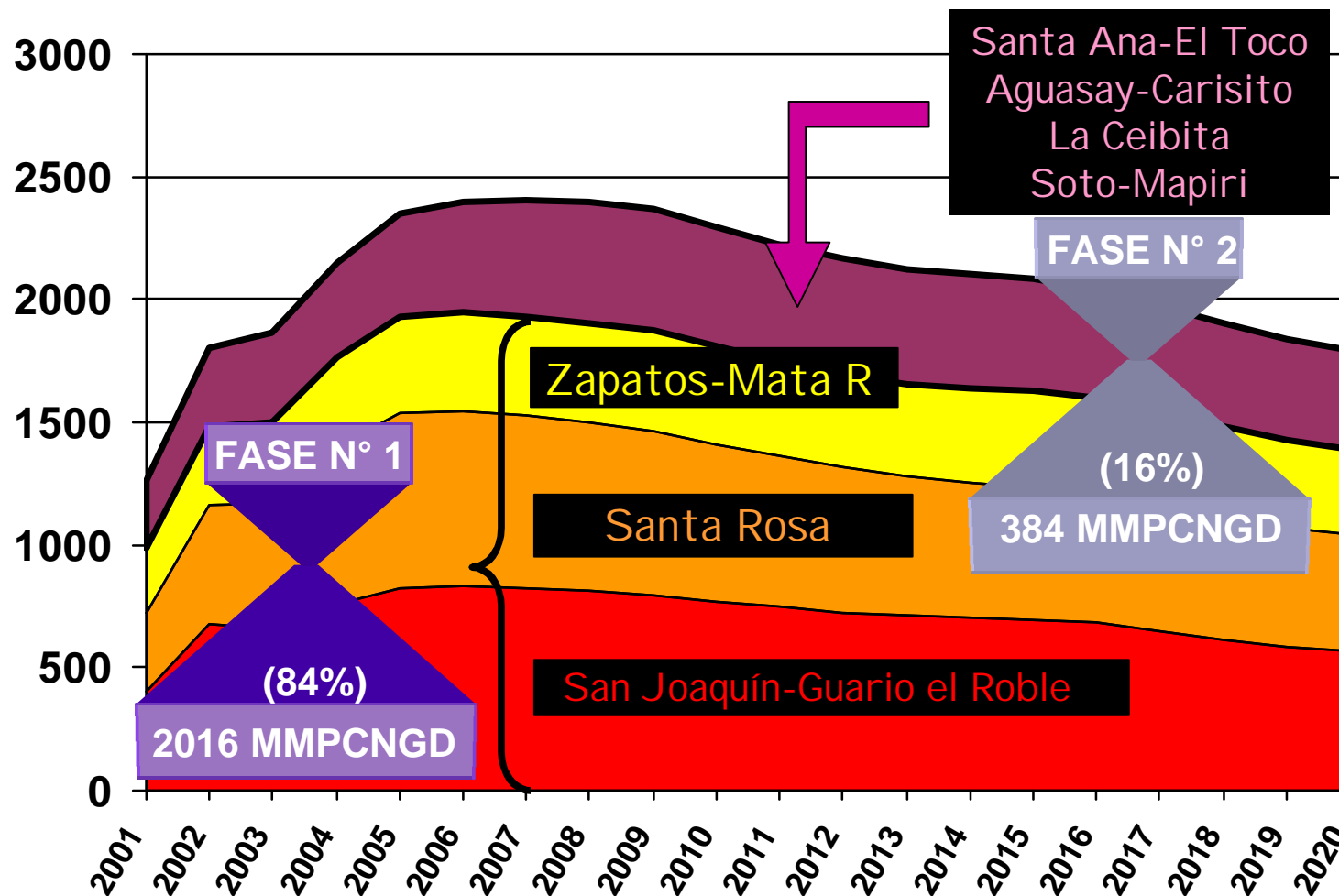



PDVSA

Actividad 2002 - 2020

N° Pozos

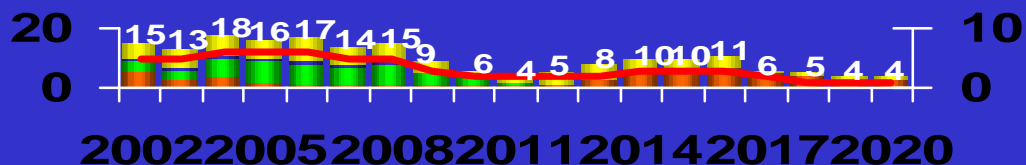

- INCLINADOS
- MULTILATERAL
- HORIZONTALES
- VERTICALES

**PERFORACION
210 Pozos**

**Ra / Rc
1100 Pozos**

N° Pozos

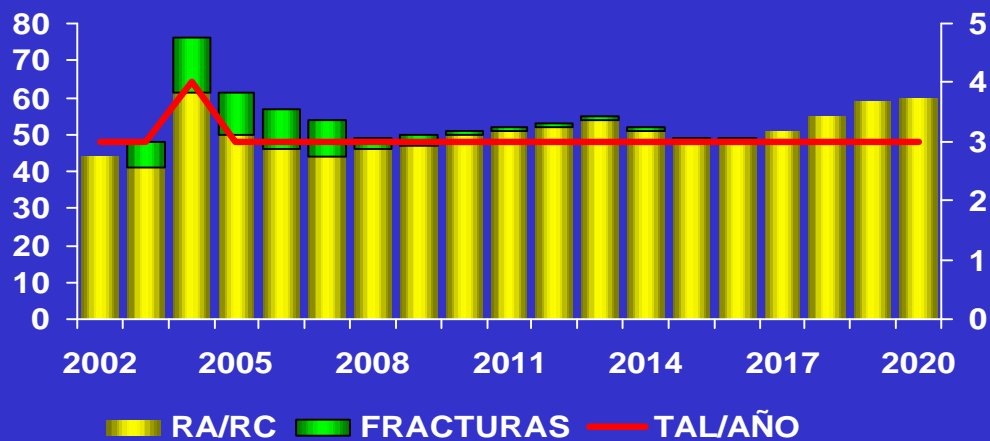



PDVSA

ESQUEMÁTICO / LÍMITES DE BATERÍA

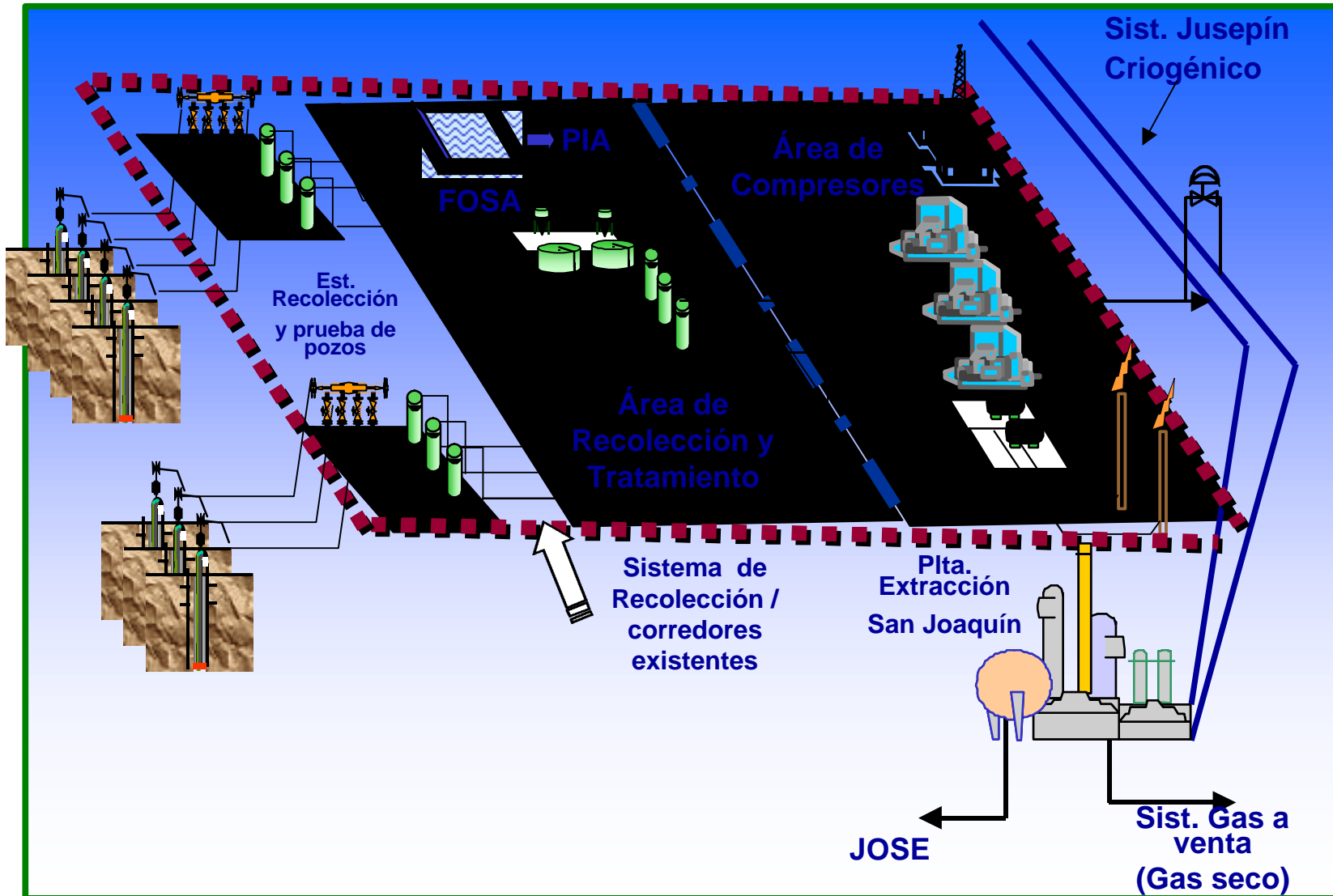



PDVSA

ESQUEMÁTICO INTERCONEXIONES MÚLTIPLES EXISTENTES Y VALVULAS MULTIPUERTO

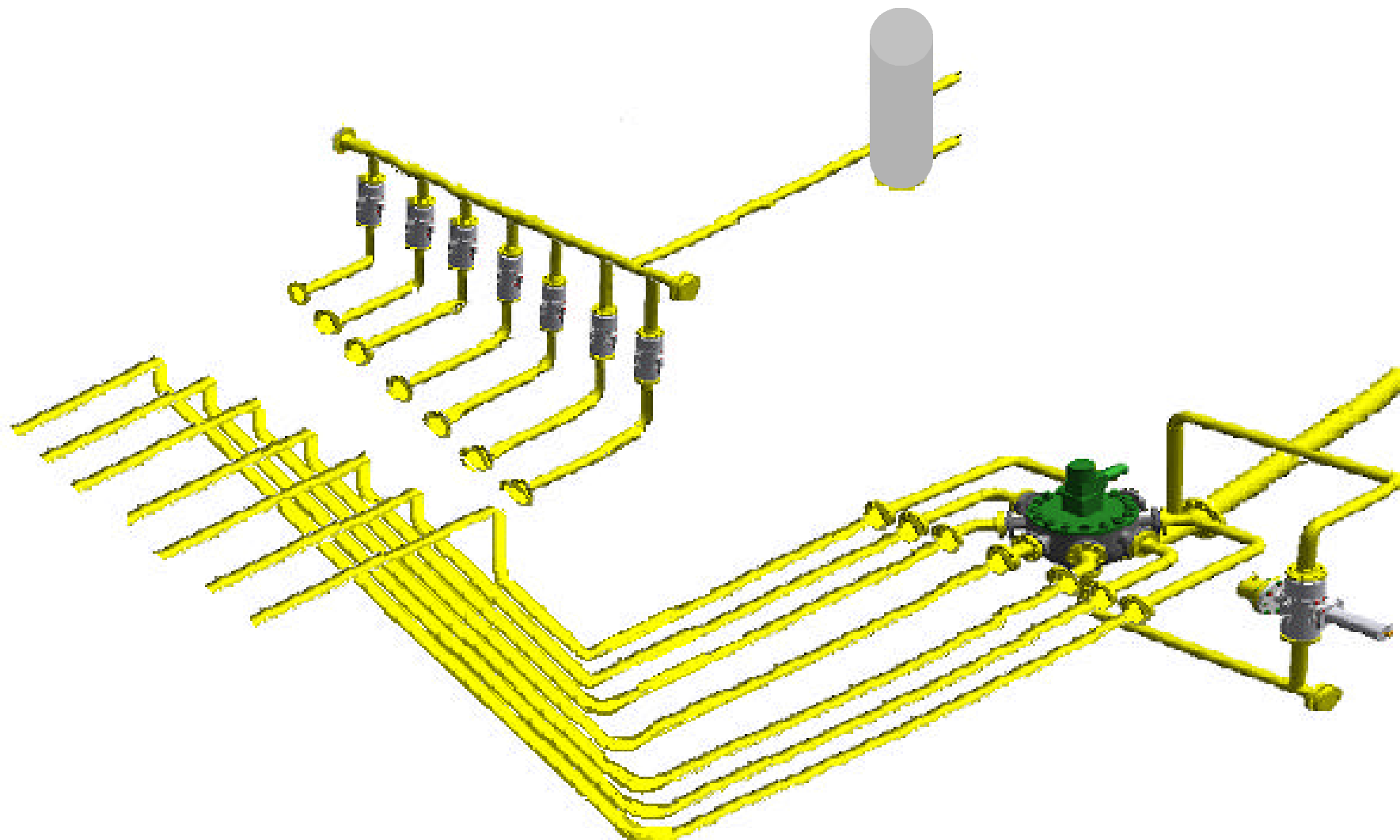



PDVSA

SANTA ROSA, SITUACION ACTUAL

Niveles de Presión del Campo
60# - 250#
500# - 800# - 1200#

N° de Estaciones = 7
N° de Plantas Compresoras = 3

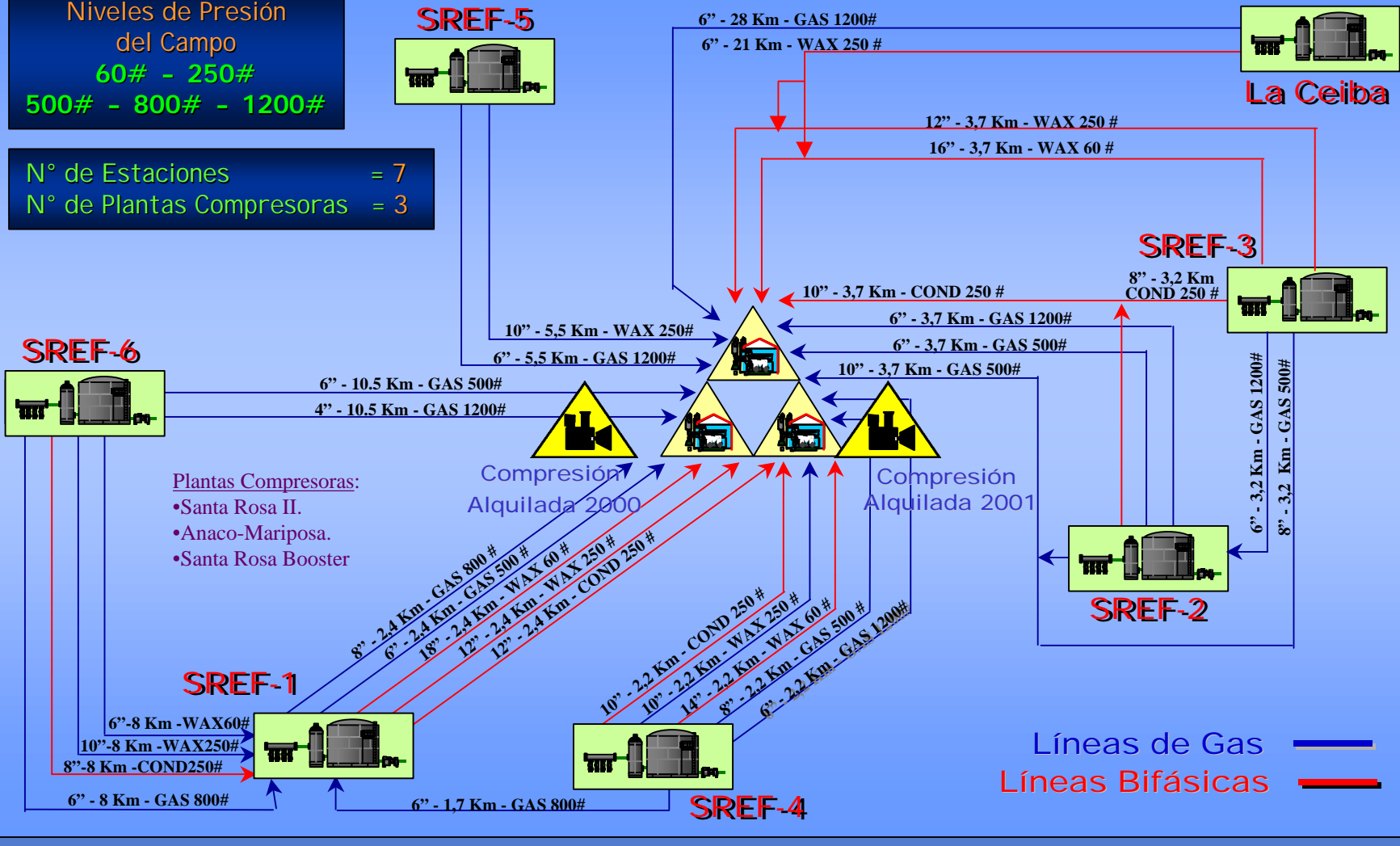



PDVSA

SANTA ROSA, SITUACION PROPUESTA

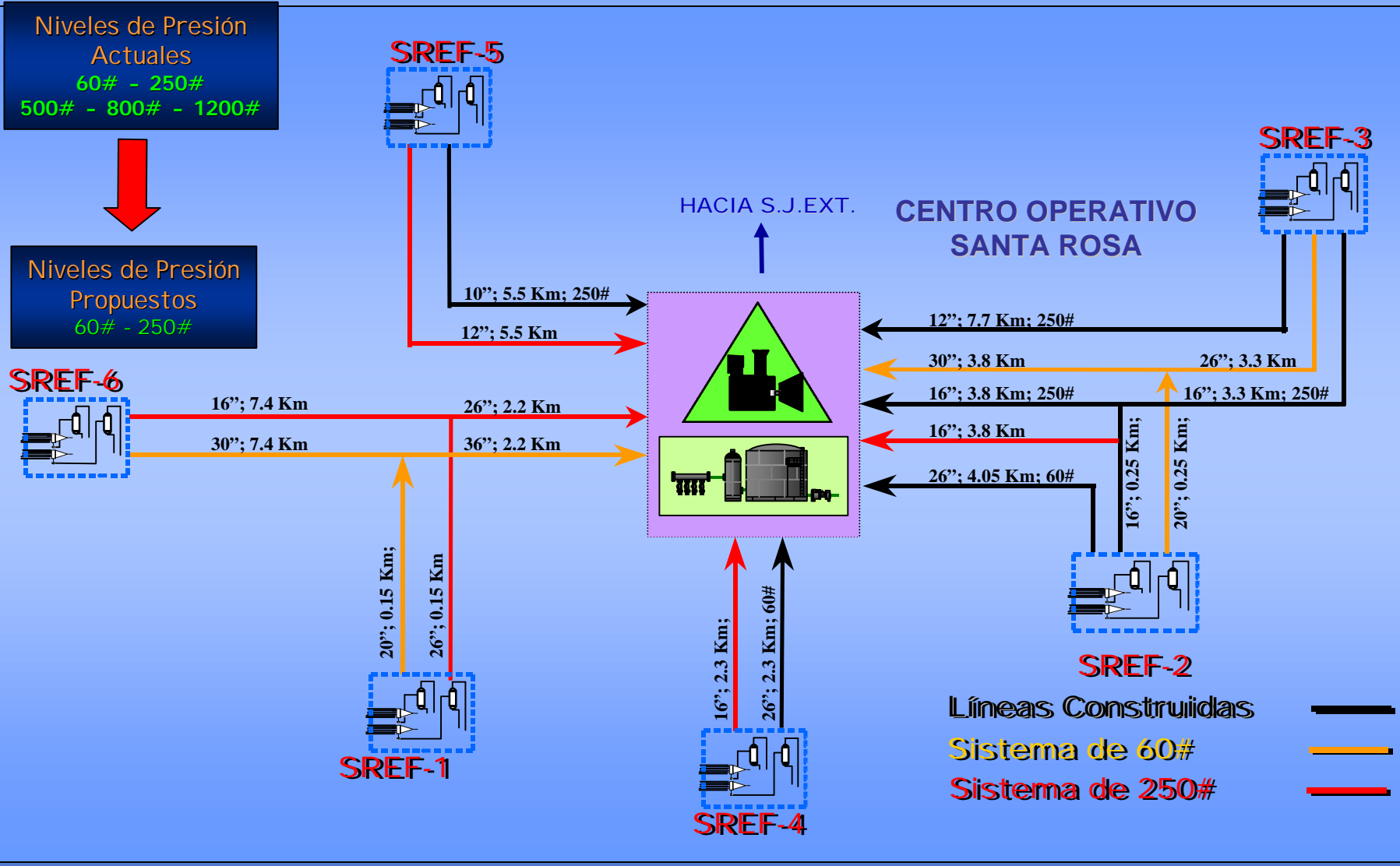



PDVSA

UBICACIÓN DE LA INFRAESTRUCTURA DE OPERACIONES CENTRALIZADAS SANTA ROSA

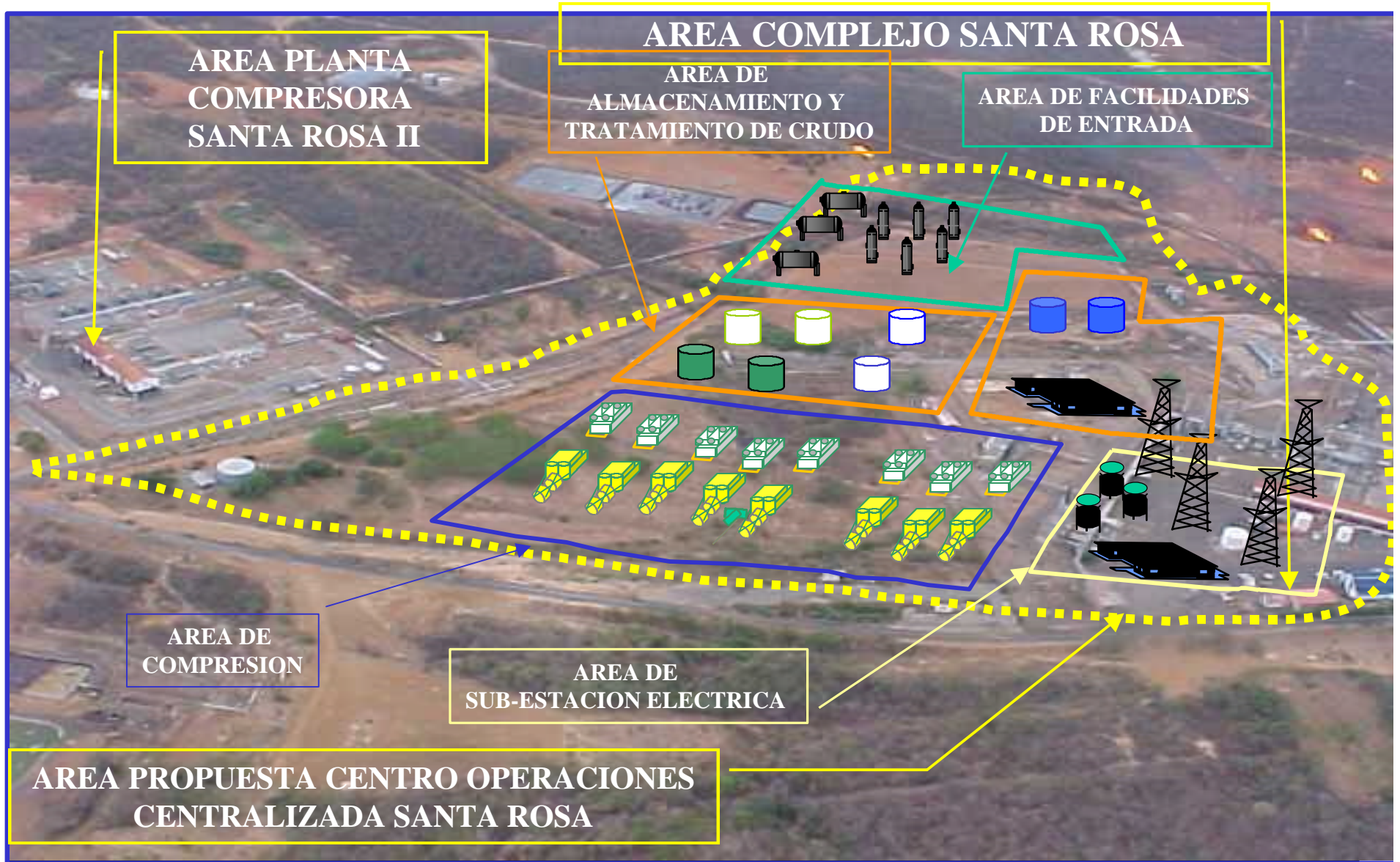



PDVSA

PROYECTO GAS ANACO

Estrategia de Contratación Clase IV - Fase I

ACTIVIDADES/FASES PROYECTO	CENTROS OPERATIVOS	ESTACIONES DE RECOLECCIÓN/ LÍNEAS	ÁREAS GENERALES
INGENIERÍA CONCEPTUAL/ INGENIERÍA BÁSICA	Concurso de Credenciales 2 Contratos		
MOVIMIENTO DE TIERRA	Precio Unitario 3 Contratos	Precios Unitarios 3 contratos	
I- C	Suma Global • 6 Contratos • 3 de Ing. Detalle • 3 de construcción	Precio Unitario 3 Contratos	
APOYO A LA GESTION	3 Concurso de Credenciales PMT		





PDVSA

CONTENIDO NACIONAL

Peso

2.5%

Ingeniería

Consultoras Nacionales

46.7%

Procura

35%

65%

**Importada: Turbocompresores, Generadores y Transformadores de Potencia
Nacional: Depuradores, Separadores, Enfriadores, Tuberías, Accesorios, Válvulas Multipuertos, Válvulas (varios diámetros), Suministros eléctricos**

50.8%

Construcción

**Consorcios Nacionales
Consultoras
Contratistas**

Ponderado Global

Extr

Nacional

16%

84%





PDVSA

EQUIPOS Y MATERIALES

- ✓ (28) **TRENES DE COMPRESIÓN: Turbo Compresores, Sistema de Control, Salas de Control.**
- ✓ (71) **RECIPIENTES A PRESIÓN: Separadores, Depuradores, KOD ,Tratadores Térmicos**
- ✓ (46) **AERO-ENFRIADORES**
- ✓ (9) **FLARES**
- ✓ (6) **CCM**
- ✓ (3) **BANCO DE CONDENSADORES**
- ✓ (3) **SISTEMA DE AIRE DE INSTRUMENTOS Y SERVICIO.**
- ✓ (2) **PAQUETE DE TRATAMIENTO E INYECCIÓN DE AGUA**
- ✓ (3) **REVA**s
- ✓ (160) **VÁLVULAS MULTIPUERTO.**
- ✓ **TUBERÍAS .**
- ✓ **VÁLVULAS Y CONEXIONES.**
- ✓ **LAMINAS PARA TANQUES.**

** DEBIDO A QUE NO HA FINALIZADO LA ING. BASICA, EXISTEN EQUIPOS Y MATERIALES POR DEFINIR



PDVSA

PROYECTO GAS ANACO

Cronograma de Ejecución Fase I



Campos Sta. Rosa, San Joaquín, Zapatos/Mata-R

ACTIVIDADES	2001				2002				2003				2004				2005								
	I	II	III	IV	I	II	III	IV	I	II	III	IV	I	II	III	IV	I	II	III	IV					
DEFINICION																									
Ing. Conceptual / Básica			■																						
Ingeniería Detalle Mov de Tierra							■																		
Permisología / Terrenos					■																				
IMPLANTACION																									
Infraestructura 2001			■																						
Líneas de Recolección 2002																									
Movimiento de Tierra CO																									
Procura ELTE CO (Carta MEM)																									
IpC Centros Operativos																									
Pre-Comissioning / Arranque CO																									
IpC Sistemas de Recolección																									
Desincorporación/Desmantel.																									
DESEMBOLSO (MMMBs) *																									

* Infraestructura de Superficie

● INICIO LICITACION ★ LLEGADA ELTE ▼ INICIO DE CONSTRUCCION ■ REAL □ PLAN



PDVSA

CRONOGRAMA DE EJECUCIÓN FASE II

Campos Sta. Ana, La Ceibita, Aguasay y Soto/Mapiri

ACTIVIDADES	IV	2002				2003				2004				2005				I	
		I	II	III	IV	I	II	III	IV	I	II	III	IV	I	II	III	IV		
DEFINICION																			
Ing. Conceptual		■									■								
Ingeniería Básica								■					■						
Permisos MARN, MEM, Terrenos				■				■					■						
IMPLANTACION																			
Líneas de Recolección 2002				●			■												
Líneas de Recolección 2003								●			■								
Procura ELTE											■								
Movimiento de Tierra CO																			
IPC Centros Operativos																			
IPC Sistemas de Recolección																			
Desmantelamiento																			
DESEMBOLSO (MMMBs) *																			

- INICIO LICITACION
- ★ LLEGADA ELTE
- ▼ INICIO CONSTRUCCION
- REAL
- PLAN STA. ANA, LA CEIBITA
- PLAN AGUASAY, SOTO/MAPIRI



PDVSA

AVANCE

• **REINICIADA INGENIERIA BASICA FASE I CENTROS OPERATIVOS**

- Realizado estudio Técnico-Económico sobre utilización de Motores Eléctricos y/o Turbinas a Gas

• **SELECCIÓN E INTEGRACION NUEVO EQUIPO DE TRABAJO**

• **REINICIADA ACTIVIDADES DE CONSTRUCCION**

- Líneas de Recolección Zapato y Mata - R
- Líneas de Recolección 2001 Santa Rosa

• **INICIO DE EJECUCION DE LAS OBRAS (02-06-03)**

- Líneas de Recolección Santa Ana.
- Líneas de Recolección La Ceibita
- Líneas de recolección Santa Rosa

• **INICIADO PROCESO DE CONTRATACION**

- Protección Catódica Líneas de Recolección Producción Gas Anaco
- Movimiento de Tierra Centro Operativo San Joaquín

• **EN PROCESO DE APROBACION SOL´P MATERIALES Y EQUIPOS LTE.**

• **PREPARACION DE CONCURSOS DE CREDENCIALES PARA LA ING: DE DETALLE DE LOS CENTROS OPERATIVOS**

• **RECIBIDO ESTUDIO DE IMPACTO AMBIENTAL FASE I**



PDVSA

GRACIAS